

# TRASMETTITORE DI PRESSIONE INDUSTRIALE

La società svizzera Trafag AG è un produttore leader a livello internazionale di sensori e dispositivi di controllo per la misura della pressione e della temperatura. Il trasmettitore di pressione ECT 8472 è economico e affidabile, ha un vasto campo di utilizzi in temperatura, da -25°C a 125°C, e una serie di versioni e di opzioni che lo rendono adatto ad operare nella maggior parte delle applicazioni industriali.



## Applicazioni

- Macchine utensili
- Idraulica
- Trattamento acque

## Caratteristiche

- Eccellente compatibilità con i fluidi
- Misura della pressione relativa o assoluta
- Versione in titanio opzionale
- Membrana frontale opzionale

Dati tecnici			
Principio di misura	Film spesso su ceramica	Precisione @ 25 °C tip.	± 0.5 % F.S. tip.
Campo di misura	0 ... 1 a 0 ... 400 bar 0 ... 15 a 0 ... 5000 psi	Temperatura del fluido	-25°C ... +125°C 400 bar/5000 psi: -10°C ... +125°C
Segnale di uscita	4 ... 20 mA, 0 ... 5 VDC, 1 ... 6 VDC, 0 ... 10 VDC, 0.5 ... 4.5 VDC raziom.	Temperatura ambiente	-25°C ... +125°C Cavo PVC 22: -5°C ... +60°C Cavo PUR 24: -20°C ... +70°C Cavo Raychem 08: -20°C ... +100°C
NLH @ 25 °C (BSL) tip.	± 0.2 % F.S. tip.		

## Come ordinare/codici

				8472 . XX	XX	XX	XX	XX	XX
<b>Campo di misura <sup>1)</sup></b>	<b>Campo [bar]</b>	<b>Sovrapresione [bar]</b>	<b>Pressione di scoppio [bar]</b>						
	0 ... 1.0	2	3	<b>71</b>	0 ... 15	30	40	<b>G1</b>	
	0 ... 1.6	3.2	4.8	<b>73</b>	0 ... 20	40	60	<b>G3</b>	
	0 ... 2.5	5	7.5	<b>75</b>	0 ... 30	60	90	<b>G5</b>	
	0 ... 4	8	12	<b>76</b>	0 ... 50	100	150	<b>G6</b>	
	0 ... 6	12	15	<b>77</b>	0 ... 100	200	250	<b>G7</b>	
	0 ... 10	20	25	<b>78</b>	0 ... 150	300	375	<b>G8</b>	
	0 ... 16	32	40	<b>79</b>	0 ... 250	500	625	<b>G9</b>	
	0 ... 25	50	75	<b>80</b>	0 ... 400	800	1200	<b>H0</b>	
	0 ... 40	80	100	<b>81</b>	0 ... 500	1000	1250	<b>H1</b>	
	0 ... 60	120	180	<b>82</b>	0 ... 1000	2000	3000	<b>H2</b>	
	0 ... 100 <sup>4)</sup>	200	300	<b>83</b>	0 ... 1500 <sup>4)</sup>	3000	4500	<b>H3</b>	
	0 ... 160 <sup>4)</sup>	320	480	<b>85</b>	0 ... 2000 <sup>4)</sup>	4000	6000	<b>H5</b>	
	0 ... 250 <sup>4)</sup>	500	750	<b>74</b>	0 ... 3000 <sup>4)</sup>	6000	9000	<b>G4</b>	
	0 ... 400 <sup>2) 4)</sup>	800	1000	<b>84</b>	0 ... 5000 <sup>2) 4)</sup>	10000	12500	<b>H4</b>	
	<b>Opzione 5P: Quintuplice sovrappresione</b>								
	0 ... 2.5	12.5	18	<b>55</b>					
	0 ... 4	20	30	<b>56</b>					
	0 ... 6	30	48	<b>57</b>					
	0 ... 10	50	75	<b>58</b>					
0 ... 16	80	120	<b>59</b>						
0 ... 25	125	180	<b>60</b>						
0 ... 40	200	300	<b>61</b>						
0 ... 60	300	480	<b>62</b>						
<b>Sensore</b>	Pressione relativa, Materiale attacco al processo e custodia: 1.4305 (AISI303)		<b>57</b>	Pressione assoluta, Materiale attacco al processo e custodia: 1.4305 (AISI303) <sup>3)</sup>			<b>87</b>		
	Pressione relativa, Materiale attacco al processo e custodia: 1.4404/1.4435 (AISI316L) <sup>4)</sup>		<b>59</b>	Pressione assoluta, Materiale attacco al processo e custodia: 1.4404/1.4435 (AISI316L) <sup>3) 4)</sup>			<b>89</b>		
	Pressione relativa, Materiale attacco al processo e custodia: 1.4462 (AISI318LN) <sup>4)</sup>		<b>52</b>	Pressione assoluta, Materiale attacco al processo e custodia: 1.4462 (AISI318LN) <sup>3) 4)</sup>			<b>82</b>		
	Pressione relativa, titanio grado 5 <sup>4)</sup>		<b>53</b>	Pressione assoluta, titanio grado 5 <sup>3) 4)</sup>			<b>83</b>		
<b>Attacco al processo</b>	G1/4" femmina						<b>10</b>		
	G1/4" maschio						<b>17</b>		
	G1/2" maschio DIN3852-A <sup>4)</sup>						<b>21</b>		
	G1/2" maschio DIN3852-E <sup>4)</sup>						<b>41</b>		
	G1/2" maschio DIN3852-E, con cono interno <sup>4) 13) 15)</sup>						<b>59</b>		
	1/4" NPT maschio, ANSI B1.20.1 <sup>4)</sup>						<b>30</b>		
	1/8" NPT maschio, ANSI B1.20.1 <sup>11)</sup>						<b>43</b>		
	7/16"-20UNF maschio, SAE4 (J1926) <sup>4)</sup>						<b>42</b>		
	7/16"-20UNF maschio, DIN 3866 <sup>3)</sup>						<b>18</b>		
	7/16"-20UNF femmina, SAE J512 con aprivalvola <sup>3)</sup>						<b>24</b>		
	7/16"-20UNF femmina, SAE J512 senza aprivalvola <sup>3)</sup>						<b>44</b>		
	9/16"-18UNF maschio, SAE6 (J1926), guarnizione: accessorio 61 <sup>4) 14)</sup>						<b>61</b>		
	R1/4" maschio, DIN3858						<b>19</b>		
<b>Attacco elettrico</b>	Connettore dell'apparecchio: EN 175301-803-A (DIN 43650-A), mat.: PA						<b>05</b>		
	Connettore maschio M12x1, 5 poli, Mat. PBT						<b>35</b>		
	Connettore maschio Packard Metri Pack, Mat. PBT						<b>51</b>		
	Cavo PUR (Raccordo per cavi PA 6-3), -20°C ... +70°C <sup>5) 6)</sup>						<b>24</b>		
	Cavo PVC (Raccordo per cavi PA 6-3), -5°C ... +60°C <sup>5) 6) 9)</sup>						<b>22</b>		
	Cavo Raychem (Raccordo per cavi PA 6-3), -20°C ... +100°C <sup>5) 6) 9)</sup>						<b>08</b>		

Segnale di uscita	Segnale di uscita	Resistenza di carico	I (alimentazione)	U (alimentazione)	
	4 ... 20 mA	(Alimentazione U -9 V) / 20 mA		9 ... 30 VDC	19
	0 ... 5 VDC	≥ 2.5 kΩ	≤ 10 mA	10 ... 30 VDC	14
	1 ... 6 VDC	≥ 5.0 kΩ	≤ 10 mA	10 ... 30 VDC	16
	0 ... 10 VDC	≥ 5.0 kΩ	≤ 10 mA	15 ... 30 VDC	17
	0.5 ... 4.5 VDC raziometrico	≥ 5.0 kΩ	≤ 10 mA	5 VDC ± 0.25 VDC raziom.	23
Accessori	Guarnizione FKM (-20°C ... +125°C)				61
	Guarnizione CR ≤ 100 bar (-25°C ... +100°C) <sup>8)</sup>				62
	Guarnizione EPDM (-25°C ... +125°C)				63
	Smorzatore dei picchi di pressione ø 1.0 mm, materiale 1.4305 <sup>10)</sup>				40
	Smorzatore dei picchi di pressione ø 0.4 mm, materiale 1.4305 (sensori 57, 87) resp. 1.4404 (sensori 52, 53, 59, 82, 83, 89) <sup>10)</sup>				44
	Connettore volante EN 175301-803-A (DIN43650-A)/NBR, -40°C ... +90°C, per diametro del cavo 4 ... 9 mm, classificazione incendio UL94-V0				46
	Connettore volante EN 175301-803-A (DIN 43650-A)/silicone, -40°C ... +125°C, per diametro del cavo 4 ... 9 mm, classificazione incendio UL94-V0				56
	Connettore volante EN 175301-803-A (DIN43650-A)/NBR, -40°C ... +90°C, per diametro del cavo 4 ... 9.5 mm, classificazione incendio UL94-V2				58
	Connettore volante M12x1, 5 poli				33
	Collegamento elettrico opzionale: Pin 1 +, Pin 2 - (solo per segnale di uscita 4 ... 20 mA e connettore maschio EN175301-803-A / DIN43650-A)				92
	Collegamento elettrico opzionale: Pin 1 Out; Pin 2 -; Pin 3 + (solo per segnali di uscita 14, 16, 17, 23 e connettore maschio EN 175301-803-A (DIN43650-A))				98
	Collegamento elettrico opzionale: Pin 1 +, Pin 2 -, Pin 3 Out (solo per segnali di uscita 14, 16, 17, 23 e connettore maschio EN 175301-803-A (DIN 43650-A))				97
	Collegamento elettrico opzionale: Pin 1 +; Pin 3 - (solo per segnale di uscita 4 ... 20 mA e connettore maschio Packard Metri Pack, 3 poli)				E4
	Collegamento elettrico opzionale: Pin 1 +, Pin 2 Out, Pin 3 - (solo per segnali di uscita 14, 16, 17, 23 e connettore maschio Packard Metri Pack, 3 poli)				99
	Collegamento elettrico opzionale: Pin 1 +, Pin 3 -, Pin 5 terra (solo per segnale di uscita 4 ... 20 mA e connettore maschio 35, M12x1, 5 poli)				94
	Collegamento elettrico opzionale: Pin 1 Out, Pin 2 -, Pin 3 +, Pin 4 terra (solo per segnali di uscita 14, 16, 17, 23 e connettore maschio 01, standard industriale)				E3
	Lunghezza del cavo 1.5 m				1M
	Lunghezza del cavo 3.0 m				3M
	Lunghezza del cavo 5.0 m				5M
	Dado de custodia per attacco elettrico EN175301-803-A (DIN43650-A) fissato con Loctite (max 85 °C)				L9
Confezione multipla <sup>12)</sup>				VM	

<sup>1)</sup> Campi di pressione speciali e sovrappressioni maggiorate disponibili su richiesta

<sup>2)</sup> Temperature del fluido -10 °C ... +125 °C

<sup>3)</sup> max. 40 bar

<sup>4)</sup> Su richiesta

<sup>5)</sup> Lunghezza del cavo vedi accessori (lunghezza max. 50 m, in segmenti di 5 metri)

<sup>6)</sup> Tipo di protezione IP68: Profondità di immersione max. 3 m, fluidi +10°C ... +35°C

<sup>8)</sup> Solo per attacchi al processo 10, 30, 43, 18, 24, 44, 19

<sup>9)</sup> Campi di pressione > 16 bar (Campi di pressione ≤ 16 bar su richiesta)

<sup>10)</sup> Non adatto per attacchi al processo 10, 18, 24, 44

<sup>11)</sup> Solo per sensori 59 e 89 e collegamenti elettrici 35, 51 (altri su richiesta)

<sup>12)</sup> La quantità ordinata deve essere un multiplo di 50, solo per collegamenti elettrici 05 e 35

<sup>13)</sup> Solo per sensori 52 e 82

<sup>14)</sup> Solo per sensori 59 e 89

<sup>15)</sup> max. 60 bar / sovrappressione 120 bar



Campi di misura del vuoto: i campi di misura sotto ai 0 bar (ad es. -1 ... 0 bar) sono possibili come campi di pressione speciali.

Calibrazione inversa: per i campi di misura inferiori a 0 bar, con i segnali 4 ... 20 mA (Code 19), 1 ... 6VDC (Code 16) e 0 ... 10 VDC (Code 17) è anche possibile una calibrazione inversa. Il punto zero del segnale è a 0 bar, il punto finale del segnale è a -1 bar. Ulteriori configurazioni disponibili su richiesta.

## Prodotti standard (consegna a stock o in tempi brevi)

N. prodotto	Codice tipo	Campo di pressione [bar]	Sovrapressione max. [bar]	Segnale di uscita	Alimentazione [VDC]
ECT1.0A	8472 71 5717 05 0000 0000 19 58 61	0 ... 1	3.2	4 ... 20 mA	9 ... 30
ECT1.6A	8472 73 5717 05 0000 0000 19 58 61	0 ... 1.6	3.2	4 ... 20 mA	9 ... 30
ECT2.5A	8472 75 5717 05 0000 0000 19 58 61	0 ... 2.5	5	4 ... 20 mA	9 ... 30
ECT4.0A	8472 76 5717 05 0000 0000 19 58 61	0 ... 4	8	4 ... 20 mA	9 ... 30
ECT6.0A	8472 77 5717 05 0000 0000 19 58 61	0 ... 6	12	4 ... 20 mA	9 ... 30
ECT10.0A	8472 78 5717 05 0000 0000 19 58 61	0 ... 10	20	4 ... 20 mA	9 ... 30
ECT16.0A	8472 79 5717 05 0000 0000 19 58 61	0 ... 16	32	4 ... 20 mA	9 ... 30
ECT25.0A	8472 80 5717 05 0000 0000 19 58 61	0 ... 25	50	4 ... 20 mA	9 ... 30
ECT40.0A	8472 81 5717 05 0000 0000 19 58 61	0 ... 40	80	4 ... 20 mA	9 ... 30
ECT60.0A	8472 82 5717 05 0000 0000 19 58 61	0 ... 60	120	4 ... 20 mA	9 ... 30
ECT1.0V	8472 71 5717 05 0000 0000 17 58 61	0 ... 1	3.2	0 ... 10 VDC	15 ... 30
ECT1.6V	8472 73 5717 05 0000 0000 17 58 61	0 ... 1.6	3.2	0 ... 10 VDC	15 ... 30
ECT2.5V	8472 75 5717 05 0000 0000 17 58 61	0 ... 2.5	5	0 ... 10 VDC	15 ... 30
ECT4.0V	8472 76 5717 05 0000 0000 17 58 61	0 ... 4	8	0 ... 10 VDC	15 ... 30
ECT6.0V	8472 77 5717 05 0000 0000 17 58 61	0 ... 6	12	0 ... 10 VDC	15 ... 30
ECT10.0V	8472 78 5717 05 0000 0000 17 58 61	0 ... 10	20	0 ... 10 VDC	15 ... 30
ECT16.0V	8472 79 5717 05 0000 0000 17 58 61	0 ... 16	32	0 ... 10 VDC	15 ... 30
ECT25.0V	8472 80 5717 05 0000 0000 17 58 61	0 ... 25	50	0 ... 10 VDC	15 ... 30
ECT40.0V	8472 81 5717 05 0000 0000 17 58 61	0 ... 40	80	0 ... 10 VDC	15 ... 30
ECT60.0V	8472 82 5717 05 0000 0000 17 58 61	0 ... 60	120	0 ... 10 VDC	15 ... 30

Specifiche		
<b>Precisione</b>	TEB tip. @ -25 ... +85 °C	± 3.0 % F.S. tip.
	Precisione @ 25 °C tip.	± 0.5 % F.S. tip.
	NLH @ 25 °C (BSL) tip.	± 0.2 % F.S. tip.
	Coefficiente Termico di zero e span tip.	± 0.03 % F.S./K tip.
	Stabilità a lungo termine 1 anno tip.	± 0.3 % F.S. tip.
<b>Specifiche elettriche</b>	Segnale di uscita/tensione di alimentazione	4 ... 20 mA: 24 (9 ... 30) VDC 0 ... 5 VDC: 24 (10 ... 30) VDC 1 ... 6 VDC: 24 (10 ... 30) VDC 0 ... 10 VDC: 24 (15 ... 30) VDC 0.5 ... 4.5 VDC raziom.
	Tempo di salita	Tip. 1 ms / 10 ... 90 % pressione nominale
	Ritardo di accensione	Max. 1.5 s
	Protezione da inversione di polarità, resistenza a corto circuito @ 25°C durante 5 min.	4 ... 20 mA: fino a $U_s = 30$ VDC 0 ... 10 VDC, 0 ... 5 VDC, 1 ... 6 VDC: fino a $U_s = 30$ VDC 0.5 ... 4.5 VDC raziometrico: fino a $U_s = 5.25$ VDC
<b>Condizioni ambientali</b>	Temperatura del fluido	-25°C ... +125°C 400 bar/5000 psi: -10°C ... +125°C
	Temperatura ambiente	-25°C ... +125°C Cavo PVC 22: -5°C ... +60°C Cavo PUR 24: -20°C ... +70°C Cavo Raychem 08: -20°C ... +100°C
	Grado di protezione <sup>1)</sup>	IP65, IP67, IP68
	Umidità	Max. 95 % relativa
	Vibrazioni	15 g RMS (20...2000 Hz) (EN 60068-2-64) 15 g Sinus (10...2000 Hz) (EN 60068-2-6)
	Urto	50 g / 11 ms (EN 60068-2-27)
<b>Protezione CEM</b>	Emissione	EN/IEC 61000-6-3
	Immunità alle interferenze	EN/IEC 61000-6-2
<b>Dati meccanici</b>	Sensore (a contatto con i fluidi)	Ceramica, Al <sub>2</sub> O <sub>3</sub> (96 %)
	Attacco al processo (a contatto con i fluidi)	57/87: 1.4305 (AISI303) 59/89: 1.4404/1.4435 (AISI316L) 52/82: 1.4462 (AISI318LN) 53/83: Titanio Grado 5
	Custodia	57/87: 1.4305 (AISI303) 59/89: 1.4404/1.4435 (AISI316L) 52/82: 1.4462 (AISI318LN) 53/83: Titanio Grado 5
	Guarnizione di tenuta	FKM 70 Sh, CR, EPDM
	Connettore maschio	Vedere informazioni per l'ordine
	Peso	~ 110 g
	Coppia di serraggio	15 ... 20 Nm

<sup>1)</sup>Vedi attacco elettrico

## Precisione di misura 0.5 %

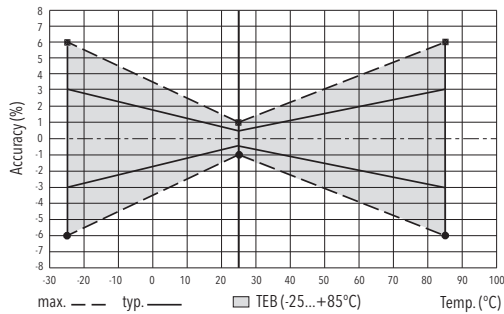

## Attacco elettrico

		Grado di protezione / attacco elettrico						
		IP65*)	IP67*)	IP67*)	IP67/IP68 max. 3m	IP68 max. 3 m		
		Standard industriale EN175301-803A **)	M12x1 **) 5-poli	Packard Metri Pack **) 3-poli	Cavo**) 3-poli	Cavo **)		
		<b>05</b>	<b>35</b>	<b>51</b>	<b>24/22</b>	<b>08</b>		
Segnale di uscita	<p><b>8472.xx.xxxx.xx.19</b></p>	Standard	<b>92</b>	Standard	<b>94</b>	<b>E4</b>	bianco marrone giallo	rosso nero verde
	<p><b>8472.xx.xxxx.xx.14/16/17/23</b></p>	Standard	<b>98</b>	<b>97</b>		<b>99</b>	bianco verde marrone giallo	rosso bianco nero verde

\*) Solo se completo del connettore volante montato secondo le specifiche

\*\*) Ventilazione tramite il connettore/cavo

\*\*\*) Solo per le versioni con cavo o connettore volante con schermo

## Maggiori informazioni

Documenti		
	Scheda tecnica	<a href="http://www.trafag.com/H72324">www.trafag.com/H72324</a>
	Istruzioni per l'uso	<a href="http://www.trafag.com/H73324">www.trafag.com/H73324</a>
	Flyer	<a href="http://www.trafag.com/H70662">www.trafag.com/H70662</a>

## Dimensioni

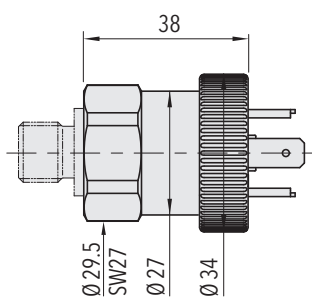

8472.XX.XXXX.05.XX.XX

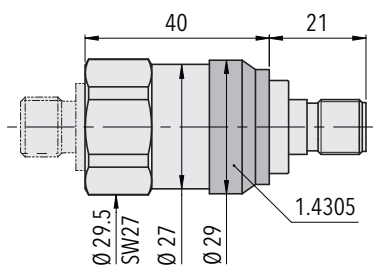

8472.XX.XXXX.35.XX.XX

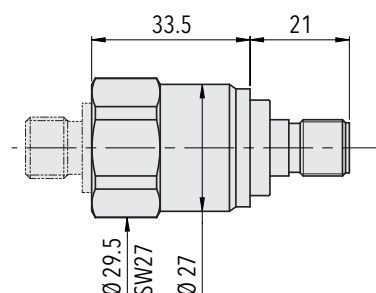

8472.XX.X717.35.XX.XX  
 8472.XX.X917.35.XX.XX  
 8472.XX.X942.35.XX.XX  
 8472.XX.X943.35.XX.XX  
 8472.XX.X952.35.XX.XX

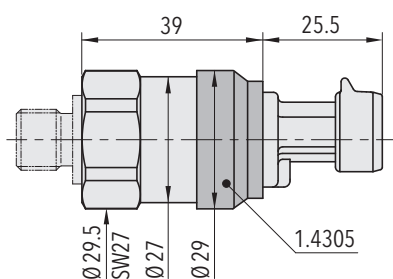

8472.XX.XXXX.51.XX.XX

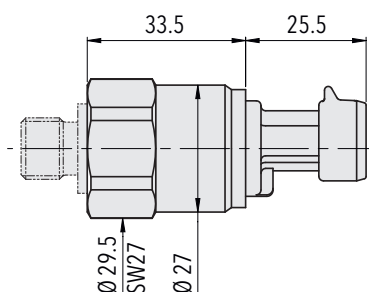

8472.XX.X717.51.XX.XX  
 8472.XX.X917.51.XX.XX  
 8472.XX.X942.51.XX.XX  
 8472.XX.X943.51.XX.XX  
 8472.XX.X952.51.XX.XX

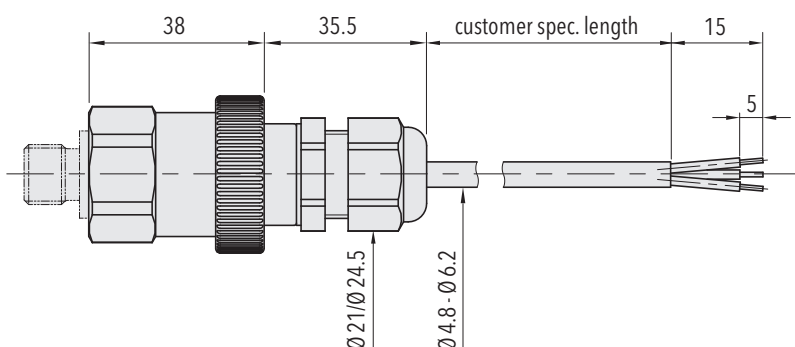

8472.XX.XXXX.22/24/08.XX.XX

## Dimensioni

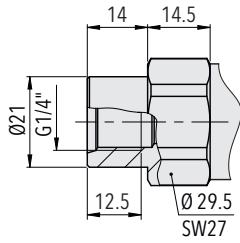

8472.XX.XX10.XX.XX.XX

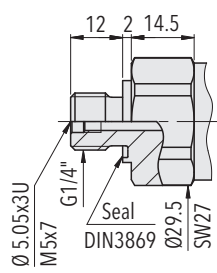

8472.XX.XX17.XX.XX.XX

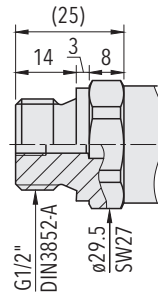

8472.XX.XX21.XX.XX.XX

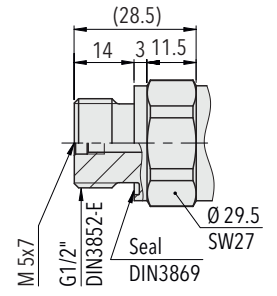

8472.XX.XX41.XX.XX.XX

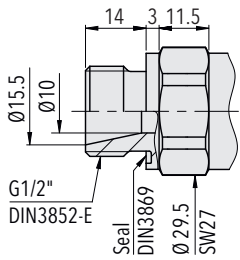

8472.XX.XX59.XX.XX.XX

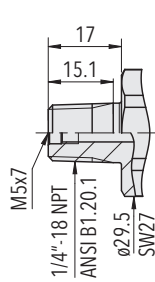

8472.XX.XX30.XX.XX.XX

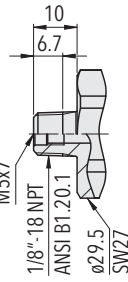

8472.XX.X943.XX.XX.XX

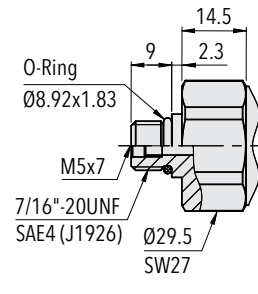

8472.XX.XX42.XX.XX.XX

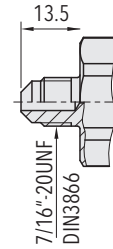

8472.XX.XX18.XX.XX.XX

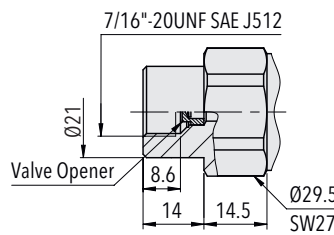

8472.XX.XX24.XX.XX.XX

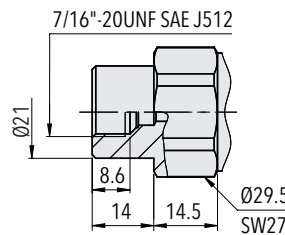

8472.XX.XX44.XX.XX.XX

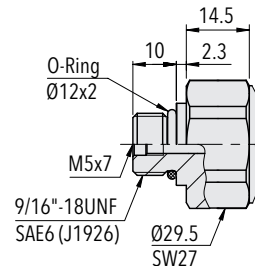

8472.XX.XX61.XX.XX.XX

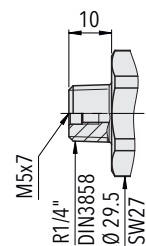

8472.XX.XX19.XX.XX.XX

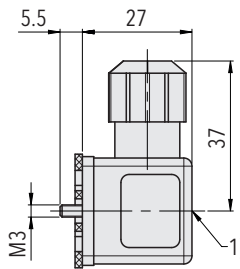

1) Tightening torque 50...60 Ncm

8472.XX.XXXX.XX.XX.46/56

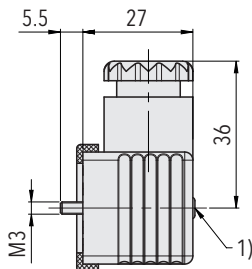

1) Tightening torque 50...60 Ncm

8472.XX.XXXX.XX.XX.58

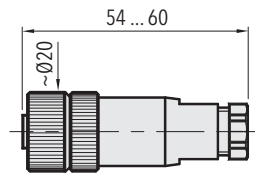

8472.XX.XXXX.XX.XX.33