

Trasmittitore di pressione industriale



Descrizione del prodotto

L'economico trasmettitore di pressione ECT 8473 si basa sull'affermata famiglia di trasmettitori di pressione ECT con un vasto campo di temperatura dei fluidi da -25°C a +125°C. La maggiore precisione e i campi di pressione bassi fino a 100 mbar, in combinazione con un vasto set di versioni, materiali e opzioni rendono l'ECT 8473 la soluzione versatile ideale per le applicazioni più diverse.

Applicazioni

- Macchine utensili
- Idraulica
- Trattamento acque

Caratteristiche

- Campi di misura da 100 mbar
- Eccellente compatibilità con i fluidi
- Misura della pressione relativa o assoluta
- Versione in titanio opzionale
- Membrana frontale opzionale

EMC: 2014/30/EU

S.I. 2016 No. 1091

Conforme a RoHS/Reach

Versione con certificazione UL

Dati tecnici

| | |
|------------------------|--|
| Principio di misura | Film spesso su ceramica |
| Campo di misura | 0 ... 0.1 a 0 ... 40 bar 0 ... 1.5 a 0 ... 500 psi |
| Segnale di uscita | 4 ... 20 mA, 0 ... 5 VDC, 1 ... 6 VDC, 0 ... 10 VDC, 0.5 ... 4.5 VDC raziometrico |
| Temperatura del fluido | -25°C ... +125°C |
| Temperatura ambiente | -25°C ... +125°C Cavo PVC 22: -5°C ... +60°C Cavo PUR 24: -20°C ... +70°C Cavo Raychem 08: -20°C ... +100°C |

Maggiori informazioni

| | |
|----------------------|---|
| Scheda tecnica | www.trafag.com/H72326 |
| Istruzioni per l'uso | www.trafag.com/H73324 |
| Accessori | www.trafag.com/H72258 |
| Video | https://youtu.be/MI-8yD2Uoos |

Informazioni per l'ordine/Codice tipo

| | | | | 8473 | XX | XX | XX | XX | XX | XX |
|-------------------------------|--|----------------------|----------------------------|-------------|----------------------|----------------------------|------|----|----|----|
| Campo di misura ¹⁾ | Campo [bar] | Sovrapressione [bar] | Pressione di scoppio [bar] | Campo [psi] | Sovrapressione [psi] | Pressione di scoppio [psi] | | | | |
| | | 0 ... 0.1 | 1.2 | 2 | 66 | 0 ... 1.5 | 15 | 30 | F6 | |
| | 0 ... 0.16 | 1.2 | 2 | 67 | 0 ... 2 | 15 | 30 | F7 | | |
| | 0 ... 0.2 | 1.2 | 2 | 68 | 0 ... 2.5 | 15 | 30 | F8 | | |
| | 0 ... 0.4 | 1.2 | 2 | 69 | 0 ... 5 | 15 | 30 | F9 | | |
| | 0 ... 0.6 | 1.2 | 2 | 70 | 0 ... 10 | 20 | 30 | G0 | | |
| | 0 ... 1.0 | 2 | 3 | 71 | 0 ... 15 | 30 | 45 | G1 | | |
| | 0 ... 1.6 | 3.2 | 4.8 | 73 | 0 ... 20 | 40 | 60 | G3 | | |
| | 0 ... 2.5 | 5 | 7.5 | 75 | 0 ... 30 | 60 | 90 | G5 | | |
| | 0 ... 4 | 8 | 12 | 76 | 0 ... 50 | 100 | 150 | G6 | | |
| | 0 ... 6 | 12 | 15 | 77 | 0 ... 100 | 200 | 250 | G7 | | |
| | 0 ... 10 | 20 | 25 | 78 | 0 ... 150 | 300 | 375 | G8 | | |
| | 0 ... 16 | 32 | 40 | 79 | 0 ... 200 | 400 | 600 | GA | | |
| | 0 ... 25 | 50 | 75 | 80 | 0 ... 250 | 500 | 625 | G9 | | |
| | 0 ... 40 | 80 | 100 | 81 | 0 ... 400 | 800 | 1200 | H0 | | |
| | Opzione 5P: Quintuplice sovrapressione | | | | 0 ... 500 | 1000 | 1250 | H1 | | |
| | 0 ... 2.5 | 12.5 | 18 | 55 | | | | | | |
| | 0 ... 4 | 20 | 30 | 56 | | | | | | |
| | 0 ... 6 | 30 | 48 | 57 | | | | | | |
| | 0 ... 10 | 50 | 75 | 58 | | | | | | |
| | 0 ... 16 | 80 | 120 | 59 | | | | | | |
| Sensore | Pressione relativa, Materiale attacco al processo e custodia: 1.4305 (AISI303) | | | | | | | | | 54 |
| | Pressione relativa, Materiale attacco al processo e custodia: 1.4404/1.4435 (AISI316L) ²⁾ | | | | | | | | | 56 |
| | Pressione relativa, Materiale attacco al processo e custodia: 1.4462 (AISI318LN) ²⁾ | | | | | | | | | 50 |
| | Pressione relativa, titanio grado 5 ²⁾ | | | | | | | | | 51 |
| | Pressione assoluta, Materiale attacco al processo e custodia: 1.4305 (AISI303) ²⁾³⁾ | | | | | | | | | 84 |
| | Pressione assoluta, Materiale attacco al processo e custodia: 1.4404/1.4435 (AISI316L) ²⁾³⁾ | | | | | | | | | 86 |
| | Pressione assoluta, Materiale attacco al processo e custodia: 1.4462 (AISI318LN) ²⁾³⁾ | | | | | | | | | 80 |
| | Pressione assoluta, titanio grado 5 ²⁾³⁾ | | | | | | | | | 81 |
| Attacco al processo | G1/4" femmina ²⁾ | | | | | | | | | 10 |
| | G1/4" maschio | | | | | | | | | 17 |
| | G1/2" maschio DIN 3852-A ²⁾ | | | | | | | | | 21 |
| | G1/2" maschio DIN 3852-E ²⁾ | | | | | | | | | 41 |
| | G1/2" maschio DIN 3852-E, con cono interno ²⁾⁴⁾⁵⁾ | | | | | | | | | 59 |
| | 1/4" NPT maschio, ANSI B1.20.1 ²⁾ | | | | | | | | | 30 |
| | 1/8" NPT maschio, ANSI B1.20.1 ²⁾⁶⁾ | | | | | | | | | 43 |
| | 7/16"-20UNF maschio, SAE4 (J1926) ²⁾ | | | | | | | | | 42 |
| | 7/16"-20UNF maschio, DIN 3866 ³⁾ | | | | | | | | | 18 |
| | 7/16"-20UNF femmina, SAE J512 con aprivalvola ³⁾ | | | | | | | | | 24 |
| | 7/16"-20UNF femmina, SAE J512 senza aprivalvola ³⁾ | | | | | | | | | 44 |
| | 9/16"-18UNF maschio, SAE6 (J1926) ²⁾⁷⁾ | | | | | | | | | 61 |
| | R1/4" maschio, DIN 3858 ²⁾ | | | | | | | | | 19 |
| | G3/4" membrana frontale ²⁾⁸⁾ | | | | | | | | | 52 |

| | | | | | | |
|--------------------------|---|--------------------------------|--------------------------|--------------------------|----|--|
| Attacco elettrico | Connettore dell'apparecchio EN 175301-803-A (DIN 43650-A), Materiale PA | | | | 05 | |
| | Connettore maschio M12x1, 5 poli, Materiale PBT | | | | 35 | |
| | Cavo PUR (Raccordo per cavi PA 6-3), -20°C ... +70°C ⁹⁾¹⁰⁾ | | | | 24 | |
| | Cavo PVC (Raccordo per cavi PA 6-3), -5°C ... +60°C ⁹⁾¹⁰⁾¹¹⁾ | | | | 22 | |
| | Cavo Raychem (Raccordo per cavi PA 6-3), -20°C ... +100°C ⁹⁾¹⁰⁾¹¹⁾ | | | | 08 | |
| | 3 Way M MetriPack 1.5 connettore sigillato, Materiale PA66 | | | | 51 | |
| Segnale di uscita | Segnale di uscita | Resistenza di carico | I (alimentazione) | U (alimentazione) | | |
| | 4 ... 20 mA | (U _s - 9 V) / 20 mA | (= segnale di uscita) | 9 ... 30 VDC | 19 | |
| | 0 ... 5 VDC | ≥ 2.5 kΩ | ≤ 20 mA | 10 ... 30 VDC | 14 | |
| | 1 ... 6 VDC | ≥ 5.0 kΩ | ≤ 20 mA | 10 ... 30 VDC | 16 | |
| | 0 ... 10 VDC | ≥ 5.0 kΩ | ≤ 20 mA | 15 ... 30 VDC | 17 | |
| | 0.5 ... 4.5 VDC | ≥ 5.0 kΩ | ≤ 20 mA | 5 VDC ± 0.25 VDC raziom. | 23 | |
| Accessori | Guarnizione FKM (-20°C ... +125°C), interno ed esterno | | | | 61 | |
| | Guarnizione CR ≤ 100 bar (-25°C ... +100°C), interno | | | | 62 | |
| | Guarnizione EPDM (-25°C ... +125°C), interno ed esterno | | | | 63 | |
| | Smorzatore dei picchi di pressione ø 1.0 mm, Materiale 1.4305 8) | | | | 40 | |
| | Smorzatore dei picchi di pressione ø 0.4 mm, Materiale 1.4305 (sensori 54, 84) resp. 1.4404 (sensori 50, 51, 56, 80, 81, 86) | | | | 44 | |
| | Connettore volante EN 175301-803-A (DIN 43650-A)/NBR, -40°C ... +90°C Per diametro del cavo 4 ... 9 mm, classificazione incendio UL94-V0 | | | | 46 | |
| | Connettore volante EN 175301-803-A (DIN 43650-A)/Silicone, -40°C ... +125°C Per diametro del cavo 4 ... 9 mm, classificazione incendio UL94-V0 | | | | 56 | |
| | Connettore volante EN 175301-803-A (DIN 43650-A)/NBR, -40°C ... +90°C Per diametro del cavo 4 ... 9.5 mm, classificazione incendio UL94-V2 | | | | 58 | |
| | Connettore volante M12x1, 5 poli | | | | 33 | |
| | Lunghezza del cavo 1.5 m | | | | 1M | |
| | Lunghezza del cavo 3.0 m | | | | 3M | |
| | Lunghezza del cavo 5.0 m | | | | 5M | |
| | Dado di custodia per attacco elettrico EN 75301-803-A (DIN 43650-A) fissato con Loctite (max. 85 °C) | | | | L9 | |
| | Confezione multipla ¹²⁾ | | | | VM | |
| | Versione con certificazione UL | | | | UL | |
| | Configurazione dei pin, vedere tabella: Collegamento elettrico | | | | | |

⁰¹⁾ Campi di pressione speciali e sovrappressioni maggiorate disponibili su richiesta, si veda la tabella „Campi di misura personalizzati“

⁰²⁾ Su richiesta, però quantità di ordine minimo può essere richiesto

⁰³⁾ Solo per campi di pressione ≥ 400 mbar o 5 psi

⁰⁴⁾ Solo per sensori 50 e 80

⁰⁵⁾ max. 16 bar / sovrappressione 32 bar

⁰⁶⁾ Solo per sensori 56 e 86 e collegamenti elettrici 35 (altri su richiesta)

⁰⁷⁾ Solo per sensori 56 e 86

⁰⁸⁾ Solo con sensore 56, 50, 51, 86, 80, 81 e per campi di pressione ≤ 25 bar o 400 psi

⁰⁹⁾ Lunghezza del cavo vedi accessori (lunghezza max. 50 m, in segmenti di 5 metri)

¹⁰⁾ Tipo di protezione IP68: Profondità di immersione max. 3 m, fluidi +10°C ... +35°C

¹¹⁾ Campi di pressione > 16 bar (Campi di pressione ≤ 16 bar su richiesta)

¹²⁾ La quantità ordinata deve essere un multiplo di 50, solo per collegamenti elettrici 05 e 35

i Campi di misura del vuoto: I campi di misura sotto ai 0 bar (ad es. -1 ... 0 bar) sono possibili come campi di pressione speciali

i Calibrazione inversa: Per i campi di misura inferiori a 0 bar, con i segnali 4 ... 20 mA (Code 19), 1 ... 6VDC (Code 16) e 0 ... 10 VDC (Code 17) è anche possibile una calibrazione inversa. Il punto zero del segnale è a 0 bar, il punto finale del segnale è a -1 bar, ulteriori configurazioni disponibili su richiesta

Matrice di compatibilità connettore di pressione e accessori

| Codice | Attacco al processo | Smorzamento | | Guarnizione | | |
|--------|---|-------------------------|-------------------------|----------------------------------|---------------------------------|-----------------------------------|
| | | Ø 0.4 mm (Codice 44) | Ø 1.0 mm (Codice 44) | FKM ¹⁾ (Codice 61) | CR ²⁾ (Codice 62) | EPDM ¹⁾ (Codice 63) |
| 10 | G1/4" femmina | | | | ✓ | |
| 17 | G1/4" maschio | ✓ | ✓ | ✓ | | ✓ |
| 21 | G1/2" maschio DIN 3852-A | ✓ | ✓ | ✓ | | ✓ |
| 41 | G1/2" maschio DIN 3852-E | ✓ | ✓ | ✓ | | ✓ |
| 59 | G1/2" maschio DIN 3852-E, con cono interno | ✓ | ✓ | ✓ | | ✓ |
| 30 | 1/4" NPT maschio, ANSI B1.20.1 | ✓ | ✓ | | ✓ | |
| 43 | 1/8" NPT maschio, ANSI B1.20.1 | ✓ | ✓ | | ✓ | |
| 42 | 7/16"-20UNF maschio, SAE4 (J1926) | ✓ | ✓ | ✓ | | |
| 18 | 7/16"-20UNF maschio, DIN 3866 | | | | ✓ | |
| 24 | 7/16"-20UNF femmina, SAE J512 con aprivalvola | | | | ✓ | |
| 44 | 7/16"-20UNF femmina, SAE J512 senza aprivalvola | | | | ✓ | |
| 61 | 9/16"-18UNF maschio, SAE6 (J1926) | ✓ | ✓ | ✓ | | |
| 19 | R1/4" maschio, DIN 3858 | ✓ | ✓ | | ✓ | |
| 52 | G3/4" membrana frontale | | | ✓ | | ✓ |

¹⁾ Guarnizione: interno ed esterno

²⁾ Guarnizione: interno

No. d'ordine per attacchi al processo

| | Combinazione con UL |
|---------------------|-------------------------------------|
| Campo di misura | Tutti i range sulla scheda tecnica |
| Sensore | Tutti i codici sulla scheda tecnica |
| Attacco al processo | Tutti i codici sulla scheda tecnica |
| Attacco elettrico | Tutti i codici sulla scheda tecnica |
| Segnale di uscita | Tutti i codici tranne PS e T1 |
| Accessori | Tutti i codici tranne GA, GS e GU |

Elaborazione di segnale

| Codice | Frequenza di taglio f_G | Tempo di salita (10 ... 90 % pressione nominale) | Segnale di uscita | | | |
|---------------------|---------------------------|--|-------------------|------------------------------|-------------|--------------|
| | | | 4 ... 20 mA | 0.5 ... 4.5 VDC raziometrico | 0 ... 6 VDC | 0 ... 10 VDC |
| GA ¹⁾ | 11 Hz | 32 ms | x | x | - | - |
| Standard specifiche | 350 Hz | 1 ms | x | x | x | x |

¹⁾ Su richiesta, però quantità di ordine minimo può essere richiesto

Campi di misura personalizzati

| Pressione min. [bar] ¹⁾ | Pressione mas. [bar] ²⁾ | Span min. [bar] | Span mas. [bar] | Sovrapressione [bar] | Precisione | Codice |
|------------------------------------|------------------------------------|-----------------|-----------------|----------------------|------------|--------|
| -0.4 | 0.6 | ≥ 0.1 | < 0.2 | 1.2 | 1.0 % | 21 |
| -0.4 | 0.6 | ≥ 0.2 | < 0.5 | 1.2 | 0.5 % | 21 |
| -1 | 1 | ≥ 0.5 | ≤ 1.2 | 2 | 0.3 % | 21 |
| -1 | 2 | ≥ 1.2 | < 2 | 3.2 | 0.3 % | 22 |
| -1 | 4 | ≥ 2 | ≤ 4.5 | 8 | 0.3 % | 24 |
| -1 | 6 | > 4.5 | ≤ 7 | 12 | 0.3 % | 25 |
| -1 | 10 | > 7 | ≤ 11 | 20 | 0.3 % | 26 |
| -1 | 16 | > 11 | ≤ 17 | 32 | 0.3 % | 27 |
| -1 | 25 | > 17 | ≤ 26 | 50 | 0.3 % | 28 |
| -1 | 40 | > 26 | ≤ 41 | 80 | 0.3 % | 29 |

¹⁾ Pressione minima = Punto zero più basso, inizio del campo di misura (relativo)

²⁾ Pressione massima = Pressione massima, al termine del campo di misura (relativa)

i Per i sensori di pressione assoluta, il campo di misura deve includere il punto 1000 mbar (assoluto)

i Per i sensori di pressione relativa, il campo di misura deve includere il punto 0 bar (relativo)

Prodotti standard (consegna a stock o in tempi brevi)

| N. prodotto | Codice tipo | Campo di pressione [bar] | Sovrapressione max. [bar] | Precisione @ 25 °C tip. [%] | Segnale di uscita | Attacco al processo |
|-------------|------------------------------------|--------------------------|---------------------------|-----------------------------|-------------------|-------------------------|
| ECT0.1A | 8473 66 5417 05 0000 0000 19 58 61 | 0 ... 0.1 | 1.2 | 1.0 | 4 ... 20 mA | G1/4" maschio |
| ECT0.16A | 8473 67 5417 05 0000 0000 19 58 61 | 0 ... 0.16 | 1.2 | 1.0 | 4 ... 20 mA | G1/4" maschio |
| ECT0.2A | 8473 66 5417 05 0000 0000 19 58 61 | 0 ... 0.2 | 1.2 | 0.5 | 4 ... 20 mA | G1/4" maschio |
| ECT0.4A | 8473 69 5417 05 0000 0000 19 58 61 | 0 ... 0.4 | 1.2 | 0.3 | 4 ... 20 mA | G1/4" maschio |
| ECT0.6A | 8473 70 5417 05 0000 0000 19 58 61 | 0 ... 0.6 | 1.2 | 0.3 | 4 ... 20 mA | G1/4" maschio |
| ECT0.1V | 8473 66 5417 05 0000 0000 17 58 61 | 0 ... 0.1 | 1.2 | 1.0 | 0 ... 10 VDC | G1/4" maschio |
| ECT0.16V | 8473 67 5417 05 0000 0000 17 58 61 | 0 ... 0.16 | 1.2 | 1.0 | 0 ... 10 VDC | G1/4" maschio |
| ECT0.2V | 8473 68 5417 05 0000 0000 17 58 61 | 0 ... 0.2 | 1.2 | 0.5 | 0 ... 10 VDC | G1/4" maschio |
| ECT0.4V | 8473 69 5417 05 0000 0000 17 58 61 | 0 ... 0.4 | 1.2 | 0.3 | 0 ... 10 VDC | G1/4" maschio |
| ECT0.6V | 8473 70 5417 05 0000 0000 17 58 61 | 0 ... 0.6 | 1.2 | 0.3 | 0 ... 10 VDC | G1/4" maschio |
| ECTF0.1A | 8473 66 5652 05 0000 0000 19 58 61 | 0 ... 0.1 | 1.2 | 1.0 | 4 ... 20 mA | G3/4" membrana frontale |
| ECTF0.16A | 8473 67 5652 05 0000 0000 19 58 61 | 0 ... 0.16 | 1.2 | 1.0 | 4 ... 20 mA | G3/4" membrana frontale |
| ECTF0.2A | 8473 68 5652 05 0000 0000 19 58 61 | 0 ... 0.2 | 1.2 | 0.5 | 4 ... 20 mA | G3/4" membrana frontale |
| ECTF0.4A | 8473 69 5652 05 0000 0000 19 58 61 | 0 ... 0.4 | 1.2 | 0.3 | 4 ... 20 mA | G3/4" membrana frontale |
| ECTF0.6A | 8473 70 5652 05 0000 0000 19 58 61 | 0 ... 0.6 | 1.2 | 0.3 | 4 ... 20 mA | G3/4" membrana frontale |
| ECTF1.0A | 8473 71 5652 05 0000 0000 19 58 61 | 0 ... 1 | 2 | 0.3 | 4 ... 20 mA | G3/4" membrana frontale |
| ECTF1.6A | 8473 68 5417 05 0000 0000 19 58 61 | 0 ... 1.6 | 3.2 | 0.3 | 4 ... 20 mA | G3/4" membrana frontale |
| ECTF2.5A | 8473 75 5652 05 0000 0000 19 58 61 | 0 ... 2.5 | 5 | 0.3 | 4 ... 20 mA | G3/4" membrana frontale |
| ECTF4.0A | 8473 76 5652 05 0000 0000 19 58 61 | 0 ... 4 | 8 | 0.3 | 4 ... 20 mA | G3/4" membrana frontale |
| ECTF6.0A | 8473 77 5652 05 0000 0000 19 58 61 | 0 ... 6 | 12 | 0.3 | 4 ... 20 mA | G3/4" membrana frontale |

Specifiche

| | | |
|------------------------------|---|---|
| Specifiche elettriche | Segnale di uscita/tensione di alimentazione | 4 ... 20 mA: 24 (9 ... 30) VDC 0 ... 5 VDC: 24 (10 ... 30) VDC 1 ... 6 VDC: 24 (10 ... 30) VDC 0 ... 10 VDC: 24 (15 ... 30) VDC 0.5 ... 4.5 VDC: 5 VDC raziometrico |
| | Ritardo di accensione | max. 1.5 s |
| | Tempo di salita della tensione di alimentazione | tip. 1 ms, 10 ... 90 % pressione nominale |
| | Protezione da inversione di polarità, resistenza a corto circuito @ 25°C durante 5 min. | 4 ... 20 mA: fino a $U_s = 30$ VDC 0 ... 10 VDC, 0 ... 5 VDC, 1 ... 6 VDC: fino a $U_s = 30$ VDC 0.5 ... 4.5 VDC raziometrico: fino a $U_s = 5.25$ VDC |
| | Resistenza di isolamento | Tipo 14/16/17/23: > 10 M Ω , 100 VDC Tipo 19: > 10 M Ω , 250 VDC |
| | Rigidità dielettrica | Tipo 14/16/17/23: 100 VAC, 50 Hz Tipo 19: 250 VAC, 50 Hz |
| | Limitazione di corrente segnale di uscita | 4 ... 20 mA: ca. 25 mA max. |
| Condizioni ambientali | Temperatura del fluido | -25°C ... +125°C |
| | Temperatura ambiente | -25°C ... +125°C Cavo PVC 22: -5°C ... +60°C Cavo PUR 24: -20°C ... +70°C Cavo Raychem 08: -20°C ... +100°C |
| | Temperatura di stoccaggio | -20°C ... +40°C |
| | Grado di protezione | IP65, IP67, IP68 |
| | Umidità | max. 95 % relativa |
| | Vibrazioni | 15 g RMS (20 ... 2000 Hz) (EN60068-2-64) 15 g Sinus (10 ... 2000 Hz) (EN60068-2-6) |
| | Urto | 50 g/11 ms (EN60068-2-27) |
| Protezione CEM | Emissione | EN/IEC 61000-6-3 |
| | Immunità alle interferenze | EN/IEC 61000-6-2 |
| Dati meccanici | Sensore (a contatto con i fluidi) | Ceramica, Al ₂ O ₃ (96 %) |
| | Attacco al processo (a contatto con i fluidi) | 54/84: 1.4305 (AISI303) 56/86: 1.4404/1.4435 (AISI316L) 50/80: 1.4462 (AISI318LN) 51/81: Titanio Grade 5 |
| | Custodia | 54/84: 1.4305 (AISI303) 56/86: 1.4404/1.4435 (AISI316L) 50/80: 1.4462 (AISI318LN) 51/81: Titanio Grade 5 |
| | Guarnizione di tenuta | FKM 70 Sh, CR, EPDM |
| | Connettore maschio | Vedere informazioni per l'ordine |
| | Coppia di serraggio | 15 ... 20 Nm |

Precisione

| | | Sensori 54/56/50/51/84/86/80/81 | | |
|--|-----------------|------------------------------------|---------------------------------------|---------------------------------------|
| | | | | |
| Campo di misura della pressione | [bar] | $\geq 0 \dots 0.3$ | $\geq 0 \dots 0.2$ $< 0 \dots 0.3$ | $\geq 0 \dots 0.1$ $< 0 \dots 0.2$ |
| | [psi] | $\geq 0 \dots 5$ | $\geq 0 \dots 2.5$ $< 0 \dots 5$ | $\geq 0 \dots 1.5$ $< 0 \dots 2.5$ |
| | | | Opzione 5P | |
| TEB @ -25 ... +85°C | [% F.S. tip.] | ± 1.0 | ± 2.0 | ± 3.0 |
| Precisione @ +25°C | [% F.S. tip.] | ± 0.3 | ± 0.5 | ± 1.0 |
| NLH @ +25°C (BSL) | [% F.S. tip.] | ± 0.2 | ± 0.3 | ± 0.3 |
| CT a zero e span | [% F.S./K tip.] | ± 0.02 | ± 0.02 | ± 0.02 |
| Stabilità a lungo termine 1 anno @ +25°C | [% F.S. tip.] | ± 0.2 | ± 0.2 | ± 0.2 |

Classi di precisione 0.3 %

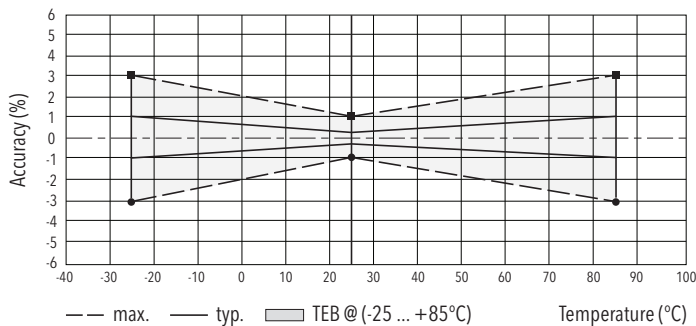

Classi di precisione 0.5 %

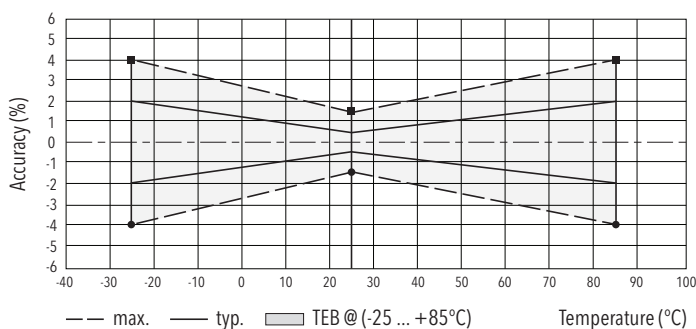

Classi di precisione 1.0 %

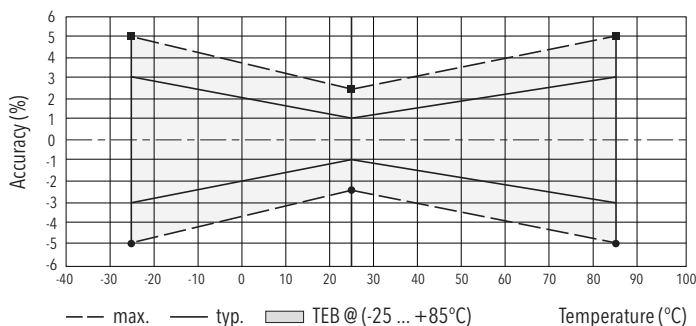

ECT 8473

Dimensioni

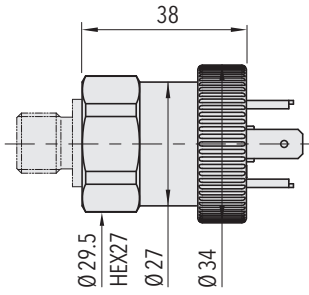

8473.XX.XXXX.05.XX.XX

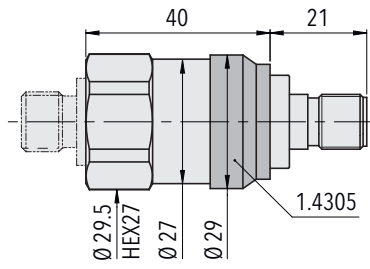

8473.XX.XXXX.35.XX.XX

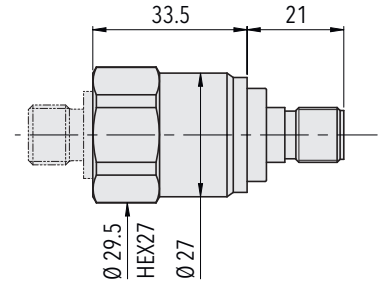

8473.XX.X417.35.XX.XX
8473.XX.X617.35.XX.XX
8473.XX.X642.35.XX.XX
8473.XX.X643.35.XX.XX
8473.XX.X652.35.XX.XX

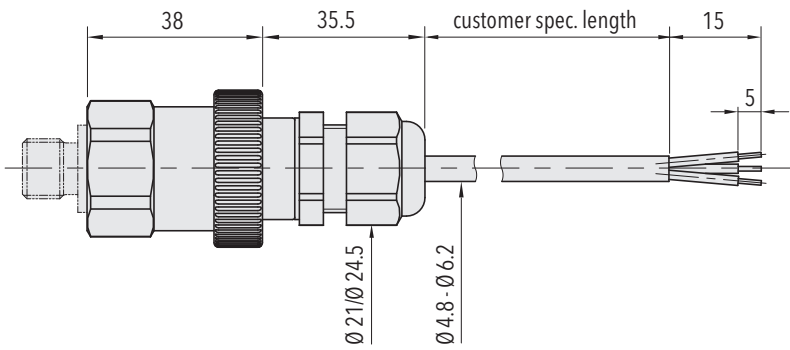

8473.XX.XXXX.22/24/08/68.XX.XX

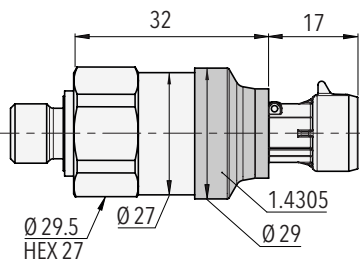

8473.XX.XXXX.51.XX.XX

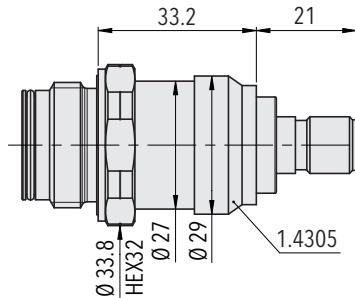

8473.XX.XX52.35.XX.XX

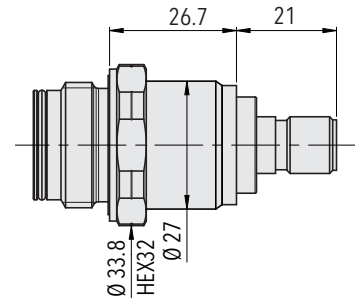

8473.XX.X652.35.XX.XX

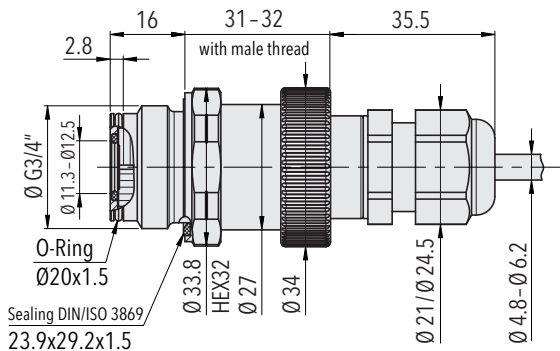

8473.XX.XX52.22/24/08.XX.XX

ECT 8473

Dimensioni

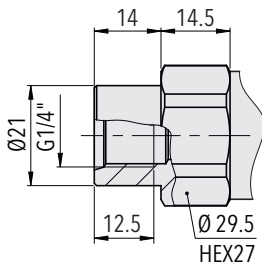

8473.XX.XX10.XX.XX.XX

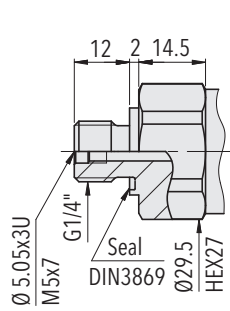

8473.XX.XX17.XX.XX.XX

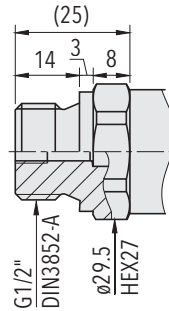

8473.XX.XX21.XX.XX.XX

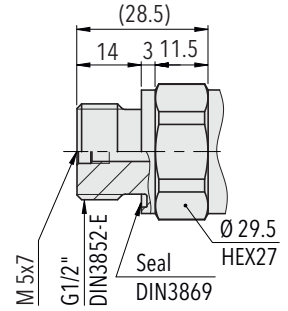

8473.XX.XX41.XX.XX.XX

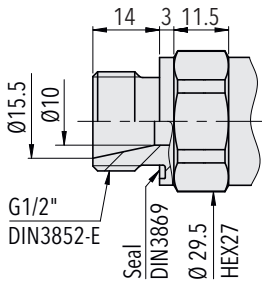

8473.XX.XX59.XX.XX.XX

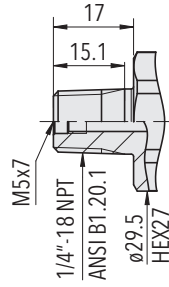

8473.XX.XX30.XX.XX.XX

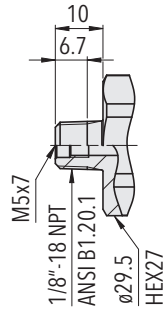

8473.XX.X643.XX.XX.XX

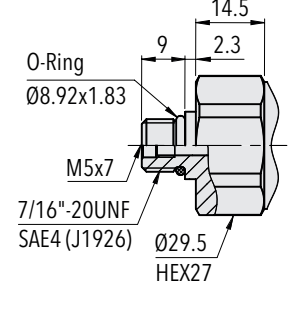

8473.XX.XX42.XX.XX.XX

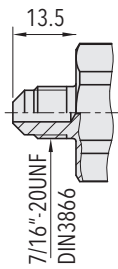

8473.XX.XX18.XX.XX.XX

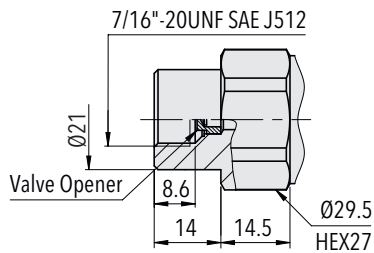

8473.XX.XX24.XX.XX.XX

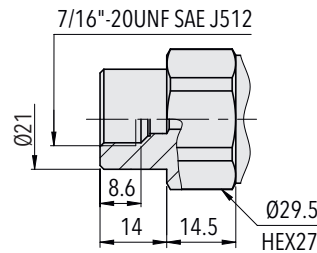

8473.XX.XX44.XX.XX.XX

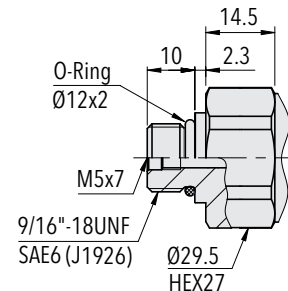

8473.XX.XX61.XX.XX.XX

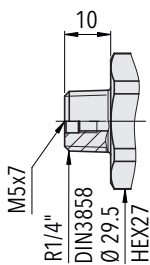

8473.XX.XX19.XX.XX.XX

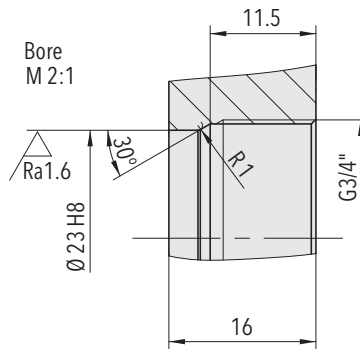

8473.XX.XX52.05.XX.XX

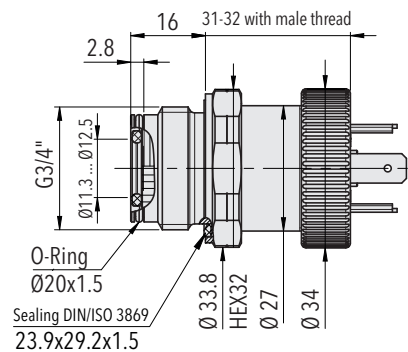

8473.XX.XXXX.XX.XX.58

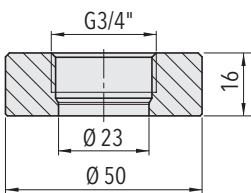

Flangia di saldatura (AISI 316L)
per G3/4" membrana frontale
No. d'ordine C27805

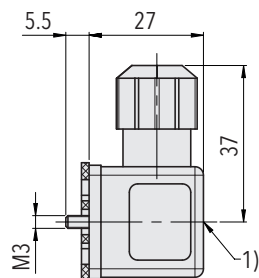

¹⁾ Coppia di serraggio 50 ... 60 Ncm

8473.XX.XXXX.XX.XX.46/56

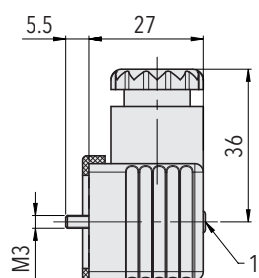

8473.XX.XXXX.XX.XX.58

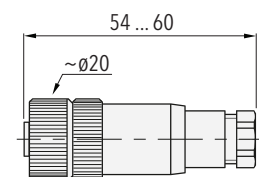

8473.XX.XXXX.XX.XX.33

Attacco elettrico

Standard industriale
EN175301-803 ²⁾A

M12x1, 5-poli

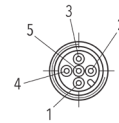

| | | | | | | |
|---|----------------------|----------------------|----------------------|------------------|------------------|-------------|
| Codice del tipo di collegamento elettrico | 05 | 35 | | | | |
| IP protezione | IP65 ¹⁾ | IP67 ¹⁾ | | | | |
| Temperatura ambiente | -25°C ... +125°C | -25°C ... +125°C | | | | |
| UL-classificato temperatura ambiente | -20°C ... +80°C | -20°C ... +80°C | | | | |
| Codice del tipo di assegnazione dei pin | | 92 | 94 | G9 | H1 | |
| Segnale di uscita 8473.xx.xxxx.xx.19 | | | | | | |
| | 2 1 Terra | 1 2 Terra | 4 1 5 | 1 3 5 | 1 3 4 | 1 2 5 |
| Codice del tipo di assegnazione dei pin | | 98 | 97 | | E8 | |
| Segnale di uscita 8473.xx.xxxx.xx.14/16/17/23 | | | | | | |
| | 2 3 1 Terra | 3 1 2 Terra | 1 3 2 Terra | 2 4 3 5 | 1 3 2 5 | |

¹⁾ Solo se completo del connettore volante montato secondo le specifiche

²⁾ Ventilazione tramite il connettore/cavo

³⁾ Solo per le versioni con cavo o connettore volante con schermo

i Campo vuoto 'Codice assegnazione pin': configurazione dei pin predefinita

Attacco elettrico

3 Way M MetriPack 1.5
connettore sigillato



| | | |
|---|--------------------|-------------|
| Codice del tipo di collegamento elettrico | 51 | |
| IP protezione | IP67 ¹⁾ | |
| Temperatura ambiente | -40°C ... +125°C | |
| UL-classificato temperatura ambiente | -20°C ... +80°C | |
| Codice del tipo di assegnazione dei pin | | E4 |
| Segnale di uscita 8473.XX.XXXX.XX.19 | 1 2 | 1 3 |
| Codice del tipo di assegnazione dei pin | 99 | |
| Segnale di uscita 8473.XX.XXXX.XX.14/16/17/23 | 1 3 2 | 1 2 3 |

¹⁾ Solo se completo del connettore volante montato secondo le specifiche

i Campo vuoto 'Codice assegnazione pin': configurazione dei pin predefinita

Attacco elettrico

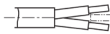
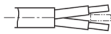
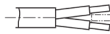
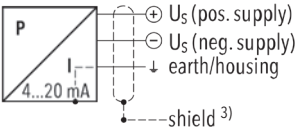
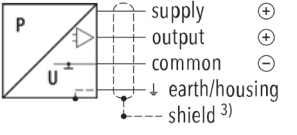
| | Cavo ²⁾ | Cavo ²⁾ | Cavo ²⁾ |
|---|---|--|---|
| |  |  |  |
| Codice del tipo di collegamento elettrico | 22 | 24 | 08 |
| IP protezione | IP68, max. 3m | IP68, max. 3m | IP68, max. 3m |
| Temperatura ambiente | -5°C ... +60°C | -20°C ... +70°C | -25°C ... +125°C |
| UL-classificato temperatura ambiente | -5°C ... +60°C | -20°C ... +70°C | -20°C ... +80°C |
| Codice del tipo di assegnazione dei pin | | | |
| Segnale di uscita 8473.xx.xxxx.xx.19  | Bianco Marrone Giallo | Bianco Marrone Giallo | Rosso Nero Verde |
| Codice del tipo di assegnazione dei pin | | | |
| Segnale di uscita 8473.xx.xxxx.xx.14/16/17/23 for DC  | Bianco Verde Marrone Giallo | Bianco Verde Marrone Giallo | Rosso Bianco Nero Verde |

¹⁾ Solo se completo del connettore volante montato secondo le specifiche

²⁾ Ventilazione tramite il connettore/cavo

³⁾ Solo per le versioni con cavo o connettore volante con schermo

i Campo vuoto 'Codice assegnazione pin': configurazione dei pin predefinita

Qualità e Affidabilità

Presenti in tutto il mondo, fiducia universalmente riconosciuta, qualità svizzera

Trafag sviluppa, produce e distribuisce strumenti robusti, affidabili e precisi per il monitoraggio della pressione, della temperatura e della densità dei gas.

L'ampio portafoglio di strumenti di misurazione della pressione e della temperatura è adatto all'uso nei banchi di prova fino alle applicazioni in ambienti difficili. I dipartimenti di ricerca e sviluppo in Svizzera e Germania sviluppano tutti i componenti importanti, dal sensore al microchip specifico per l'applicazione, che vengono

poi realizzati negli stabilimenti di produzione in Svizzera, Germania, Repubblica Ceca e India. La rigorosa gestione della qualità secondo le norme ISO 9001 e ISO 14001 assicura che i prodotti Trafag soddisfino gli standard di qualità e sostenibilità richiesti.

Trafag ha sede in Svizzera, è stata fondata nel 1942 e dispone di una vasta rete di vendita e assistenza in oltre 40 Paesi in tutto il mondo.

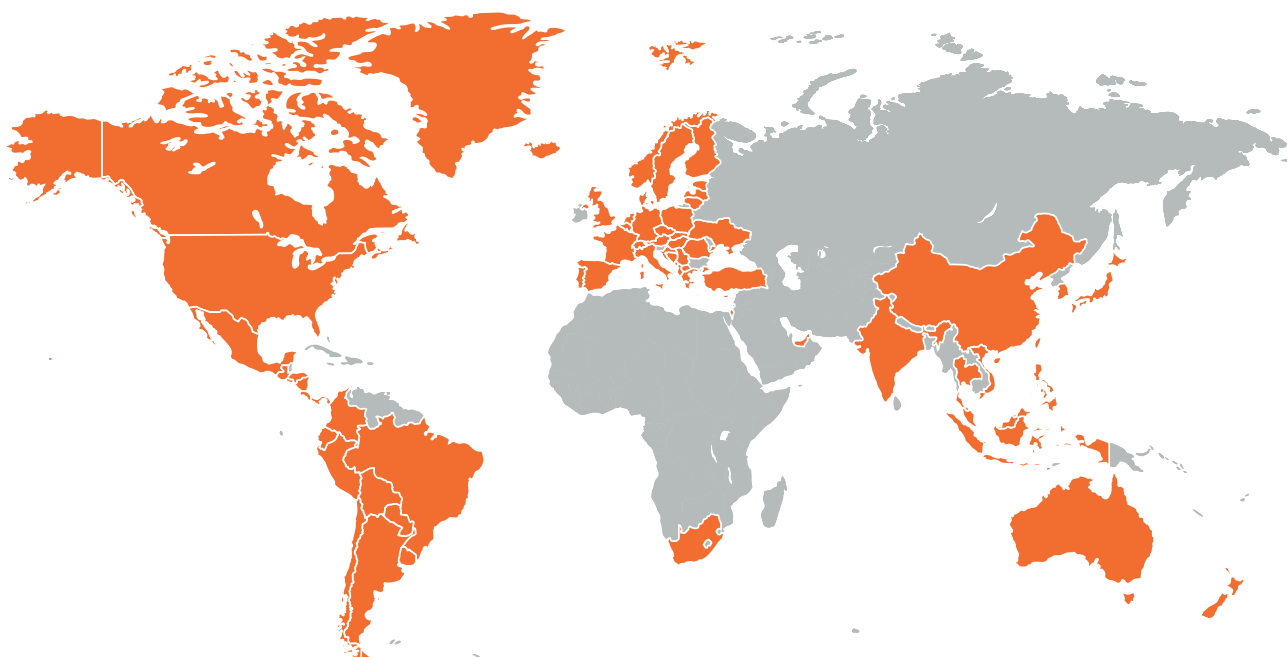

Sede centrale Svizzera

Trafag AG
Industriestrasse 11
8608 Bubikon (Switzerland)
+41 44 922 32 32
trafag@trafag.com
www.trafag.com

Le coordinate dei rappresentanti si trovano su www.trafag.com/trafag-worldwide



Trasmettitori di pressione



Pressostati elettronici



Pressostati meccanici



Manometro



Termostati



Trasmettitori di temperatura



Densità del gas