

PRESSOSTAT ÉLECTRONIQUE

La compagnie Suisse Trafag AG est un fabricant international et spécialisée dans le développement et la fabrication des dispositifs de capteurs pour la mesure et la surveillance de la pression et de la température. Le commutateur de pression électronique EPN-S est basé sur la famille du transmetteur EPN éprouvée. Il représente précision, fiabilité sur une large gamme de températures et une excellente stabilité à long terme, même dans les environnements les plus difficiles comme dans l'industrie de la construction navale et ferroviaire. Le point de commutation est préajusté à l'usine ou peut être programmé sur site à l'aide du capteur Communicator SC Trafag.



Applications

- Construction navale
- Construction de moteurs
- Véhicules ferroviaires
- Machines-outils
- Hydraulique
- CVC

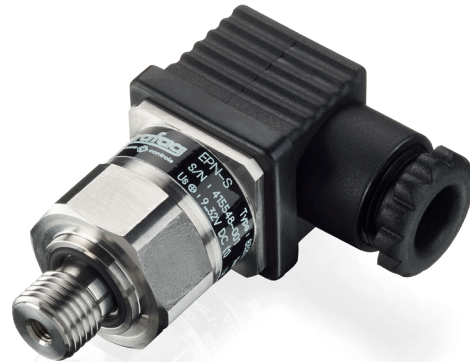

Avantages

- Construction robuste pour des environnements difficiles
- Large plage de température
- Stabilité à long terme excellente
- Construction très compacte
- Point de commutation ajusté à l'usine ou programmable sur site avec Sensor Communicator SC de Trafag

Données techniques

Principe de mesure	Couche mince sur acier	Température de médias	-40°C ... +125°C
Plage de mesure	0 ... 2.5 à 0 ... 600 bar 0 ... 30 à 0 ... 7500 psi	Température ambiante	Standard: -25°C ... +85°C Option accessoire 67: -40°C ... +125°C
Signal de sortie	Transistor (open source)	Certificat / conformité	DNV-GL, RMRS EN 50155 (Véhicules ferroviaires) EN 45545-2 (Pare-feu, véhicules ferroviaires)
Précision @ 25°C typ.	± 0.5 % E.M. typ. (Point de commutation)		

Information pour la commande/code de type

				8320 . XX				XX	XX	XX	XX	XX
Plage de mesure ¹⁾	Plage [bar]	Surpression [bar]	Pression d'éclatement [bar]	Plage [psi]	Surpression [psi]	Pression d'éclatement [psi]						
		0 ... 2.5	5	100	75	0 ... 30	30	720	G5			
	0 ... 4	8	100	76	0 ... 50	115	860	G6				
	0 ... 6	12	100	77	0 ... 100	170	1450	G7				
	0 ... 10	20	200	78	0 ... 150	290	2900	G8				
	0 ... 16	32	200	79	0 ... 250	464	2900	G9				
	0 ... 25	50	300	80	0 ... 400	725	4350	H0				
	0 ... 40	80	300	81	0 ... 500	1160	4350	H1				
	0 ... 60	120	500	82	0 ... 1000	1740	5800	H2				
	0 ... 100	200	500	83	0 ... 1500	2900	7250	H3				
	0 ... 160	320	1000	85	0 ... 2000	4640	10850	H5				
	0 ... 250	500	1000	74	0 ... 3000	7250	14500	G4				
	0 ... 400	800	1500	84	0 ... 5000	11600	21750	H4				
	0 ... 600	1000	2000	86	0 ... 7500	14500	29000	H6				
Capteur	Pression relative										23	
Raccord de pression	G1/4" mâle (Joint)										17	
	1/4" NPT mâle										30	
	G1/2" mâle (DIN 3852-A) ²⁾										21	
	M14x1.5 mâle (DIN 3852-A) ²⁾										22	
	1/2" NPT mâle ²⁾										51	
Connexion électrique	Embase mâle EN 175301-803-A (DIN 43650-A)										04	
	Embase mâle EN 175301-803-A (DIN 43650-A) ³⁾										05	
	Câble avec écran: Matériel: FDR 25 (Raychem) 4 x 0.5mm ² , -40°C ... +125°C, (Longueur du câble voir "Accessoires") ³⁾										78	
	Câble avec écran: Matériel: Radox Tenuis-TW 600V MM S (EN45545), 4 x 0.5mm ² , -40°C ... +120°C, (Longueur du câble voir "Accessoires") ³⁾										88	
Signal de sortie	1 Transistor out: étage "MARCHE": ... (bar); étage "ARRÊT": ... (bar); temps de retard: standard 5 (ms), ... (ms) plage: 5...10000 (ms)										T1	
	Optionnel: Point de commutation ajusté à l'usine ≤250 bar (point de commutation > 250 bar sur demande)											
Accessoires	Élément d'amortissement de pic de surpression ø 0.4 mm										44	
	Élément d'amortissement de pic de surpression ø 1.0 mm										40	
	Fiche femelle EN 175301-803-A (DIN43650-A)/NBR, -40°C ... +90°C, pour diamètre de câble 4 ... 9 mm, classification incendie UL94-V0										46	
	Fiche femelle EN 175301-803-A (DIN 43650-A)/silicone, -40°C ... +125°C, pour diamètre de câble 4 ... 9 mm, classification incendie UL94-V0										56	
	Fiche femelle EN 175301-803-A (DIN43650-A)/NBR, -40°C ... +90°C, pour diamètre de câble 4 ... 9.5 mm, classification incendie UL94-V2										58	
	Version ferroviaire (500 VAC/DC), seulement avec câble blindé										11	
	Température de service plus large: -40°C ... +125°C										67	
	Raccordement électrique spécial: Pin 1 +, Pin 2 Out, Pin 3 - (seulement pour sortie de commutation et embase mâle code 04 EN 175301-803-A / DIN 43650-A)										F9	
	Raccordement électrique spécial: Pin 1 +, Pin 2 -, Pin 3 Out (seulement pour sortie de commutation et embase mâle code 05 EN 175301-803-A / DIN 43650-A)										97	
	Longueur de câble 1.5 m										1M	
	Longueur de câble 3.0 m										3M	
	Longueur de câble 5.0 m										5M	

¹⁾ Customized pressure ranges upon request

²⁾ Upon request

³⁾ Switchpoint setting by factory setting only





No. de commande pour "Appareil de programmation Sensor Communicator SC"

- Sensor Communicator SC: F88030
- Câble de programmation avec connecteur EN 175301-803A: F88049

Mode d'emploi Sensor Communicator SC: www.trafag.com/H73699



Spécifications		
Précision	Précision @ 25°C typ.	± 0.5 % E.M. typ. (Point de commutation)
	Dépendance à la température du point de commutation	Point de commutation @ +25°C: ± 0.5 % E.M. typ. Point de commutation @ -25°C ... +85°C: ± 1.0 % E.M. typ. Point de commutation @ -40°C ... +125°C: ± 1.3 % E.M. typ. (Accessoire 67: température de service élevée -40°C ... +125°C)
	Stabilité à long terme 1 année typ.	≤ ± 0.15 % E.M. typ.
Spécifications électriques	Tension d'alimentation	24 (9 ... 32) VDC
	Résistance d'isolation	> 10 MΩ, 250 VDC  > 10 MΩ, 500 VDC
	Rigidité diélectrique	250 VAC, 50 Hz  500 VAC, 50 Hz
	Signal de sortie / Tension d'alimentation	Transistor (open source): 24 (9 ... 32) VDC
	Protection contre l'inversion de polarité, résistance aux courts-circuits @ 25°C pendant 5 min.	intégré
	Consommation de courant / consommation d'énergie	≤ 15 mA
Conditions d'environnement	Température de médias	-40°C ... +125°C
	Température ambiante	Standard: -25°C ... +85°C Option accessoire 67: -40°C ... +125°C
	Protection	Connexion électrique 04/05: IP65 Connexion électrique 78/88: IP69K
	Humidité	Max. 95 % relative
	Vibration	15 g (50...2000 Hz)
	Choc	50 g / 11 ms
CEM protection	Emission	EN/IEC 61000-6-3
	Immunité	EN/IEC 61000-6-2
Spécifications mécaniques	Capteur (en contact avec les médias)	1.4542 (AISI630)
	Raccord de pression (en contact avec les médias)	Plages de pression ≤ 250 bar: 1.4542 (AISI630) Plages de pression > 250 bar: 1.4301 (AISI304)
	Boîtier	1.4301 (AISI304)
	Joint	FKM 70 Sh
	Embase mâle	Voir information pour la commande
	Poids	~ 85 ... 110 g
	Couple de serrage	25 Nm

Sortie de commutation

Signal de sortie	1 Transistor (open source)
Ajustement du point de commutation	Point de commutation ajusté à l'usine ou programmable sur site avec Sensor Communicator SC de Trafag
Plage de réglage	0 ... 100 % E.M.
Hystérésis de commutation	≥ 1% E.M.
Courant de commutation	≤ 0.5 A @ -40°C ... +85°C ≤ 0.4 A @ +85°C ... +125°C (seulement avec accessoire 67: température de service élevée -40°C ... +125°C)
Résistance de commutation	≤ 3Ω
Temps du retard	Ajustage standard: 5ms Programmable avec Sensor Communicator SC de Trafag (seulement connexion électrique 04): 5 ms ... 10 s
Durée de vie	>100 x 10 ⁶ Cycles

Dimensions

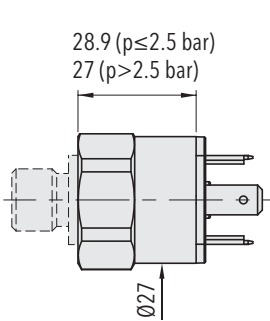

8320.XX.XXXX.04.XX.XX

Point de commutation ajusté à l'usine ou programmable sur site avec Trafag Sensor Communicator SC

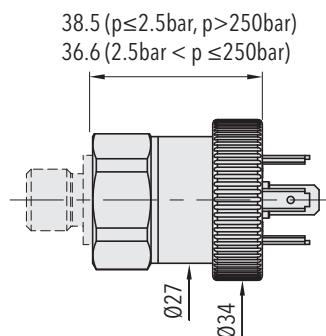

8320.XX.XXXX.05.XX.XX

Point de commutation ajusté à l'usine

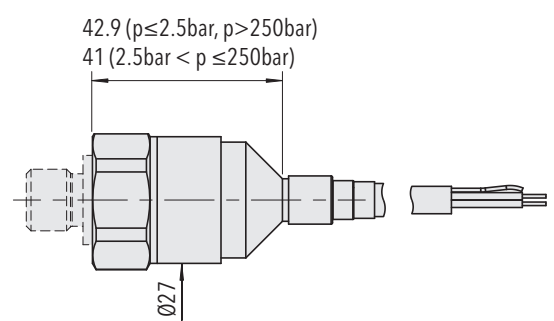

8320.XX.XXXX.78.XX.XX

Point de commutation ajusté à l'usine

8320.XX.XXXX.88.XX.XX

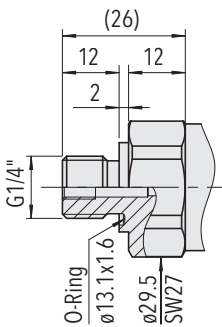

8320.XX.XX17.XX.XX.XX

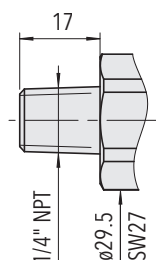

8320.XX.XX30.XX.XX.XX

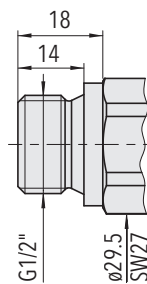

8320.XX.XX21.XX.XX.XX

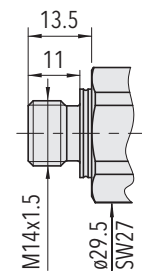

8320.XX.XX22.XX.XX.XX

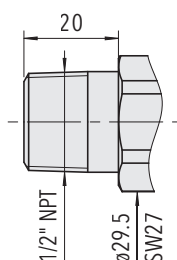

8320.XX.XX51.XX.XX.XX

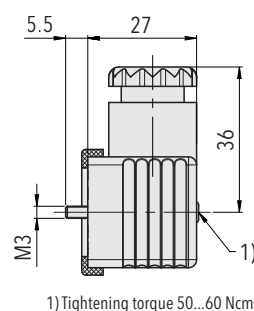

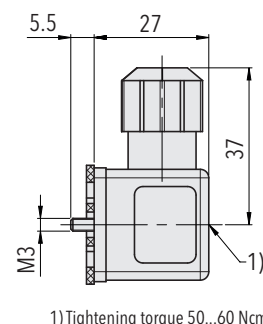

8320.XX.XXXX.XX.XX.58



8320.XX.XXXX.XX.XX.46/56

Connexion électrique

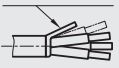
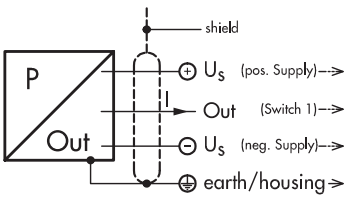
		Protection / connexion électrique		
		IP65 *)	IP65 *)	IP69K
		Standard Industriel EN175301-803A 04 	Standard Industriel EN175301-803A 05 	IP69K Câble **) 78/88 Écran 
Signal de sortie		F9	97	
	8320.XX.XXXX.XX.T1	1 2 3 ⊕	1 3 2 ⊕	brun bleu noir jaune / vert

*) Valable seulement avec fiche femelle montée selon instructions
**) Ventilation par extrémité de câble

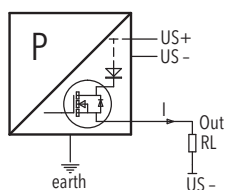

Connexion de résistances aux contacts de commutation

Informations additionelles

Documents

Fiche technique	www.trafag.com/H72333
Mode d'emploi	www.trafag.com/H73333
Flyer	www.trafag.com/H70652